

木彫機専用 彫刻刃物

【刃物の製品番号の見方】



#の後の数値は消費税前の定価を表します。(2023年より)

1. 共通 (ハンドクラフト(HCT)・ハンドメイト(HMA)・ウッドカーバ共通刃ヘッド・ハイホリデー(HHD)・木ホリデー(KHD)に共通の彫刻刃物)

共通刃フルセット 28本組 #34600 / 23本組 #29200

- ① HCT-30A、30S型の標準付属品は※印
- ② HMA-100B型の標準付属品は※印プラス◎印
- ③ KHD型の標準付属品は□印
- ④ HHD型の標準付属品は□印と☒印
- ⑤ WCS型の標準付属品は△印

④ 刃は、こじったり、持ち上げたりすると、柄が破損する恐れがあります。
 刃材は安来鋼青紙1号使用。

■スタンダードサイズ #1150 17種

◆機種により刃幅制限あります。ハイホリデー(HHD)刃幅12mmまで。木ホリデー(KHD)刃幅10mmまで。

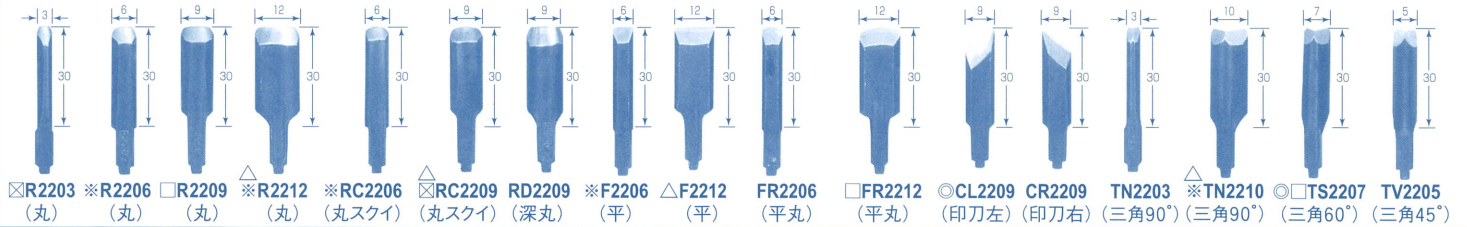

■ロングサイズ #1270 7種



■ワイドサイズ 4種

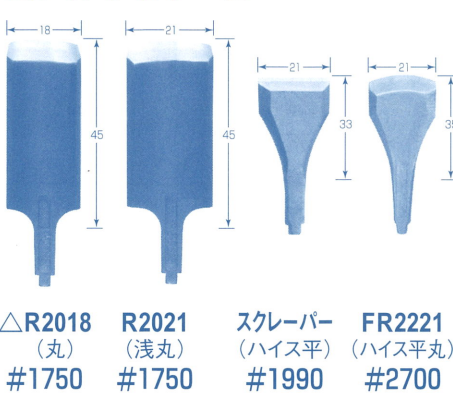

■高級手打ちセット 10本組 #35800

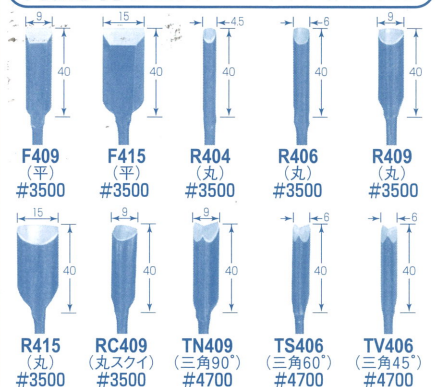

2. ウッドカーバ WCS-100型専用 (WC刃ヘッドWH-6専用)



6. 砥石 WG-200 (中砥)

丸・三角の溝付き、中砥、特製台付き

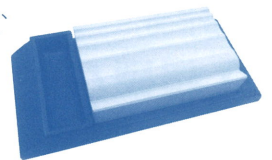

3. チェゼルワイス CH-80型シリーズ

<p>木彫刃 4枚組 #25000 各 #6350</p> <p>R4570 (丸) TN4070 (三角90°) FC5070 (平スクイ) FR5070 (平)</p>	<p>木彫刃 R5510 (超丸大) #7100</p>	<p>U形刃 (U-60) #8200</p> <p>(剥離用)</p>	<p>L形刃 (L-70) #8200</p> <p>(剥離用)</p>	<p>SK刃 (剥離用) (幅) (長さ)</p> <p>80×45 #900</p> <p>同上 スリット入 #900</p> <p>40×45 #450</p>
--	------------------------------	--------------------------------------	--------------------------------------	--

4. ハンドワーカー (HCT-30C型) 用刃物

<p>スクレーパー #1990</p>	<p>ホルダーセット #4160</p>	<p>平厚刃 (厚2) F3528 #3980 F5028 #4980</p>	<p>セラミック刃 #9200 #10700</p>	<p>ボンチ #860</p>	<p>カーバイト・バー #3450</p>
---------------------	----------------------	---	----------------------------	-----------------	-----------------------

5. φ4軸 [HCT-30Y型 アタークA-32型用] / φ5軸 [アタークA-32型用] ヤスリ

※φ5軸ダイヤモンドヤスリは、長さ18cmの手ヤスリ用も同価格にてあります。

<p>φ4軸3本組 #2900 / 各 #1050</p> <p>(平) 4 1/4 (平丸) (三角) (丸) (角)</p>	<p>φ5軸4本組 #4000 / 各 #1050</p> <p>(平中目) 5 (甲丸中目) (三角中目) (丸中目)</p>	<p>φ5軸ダイヤモンドヤスリ 10本組 #16400 / 各 #1700</p> <p>(丸) 135 (ナイフ) (両甲丸) (山) (平三角)</p> <p>(卵) 135 (甲丸) (四角) (三角) (平)</p>
--	--	--

回転工具用 カッター・エメリー

7. 精密切削用カッター

#の後の数値は消費税前の定価を表します。(2023年より)

▶ 回転軸径と工具のチャック径をご確認の上、記号・番号を指定して、ご注文下さい。

WTセット 5本組 #8000

SCセット 6本組 #8000

●高級カッター5本組/木工・象牙・プラスチック用/目づまりしにくい

●タングステン・バナジウム鋼製/木工・プラスチック・石膏用/細かい、形状複雑な彫刻向き

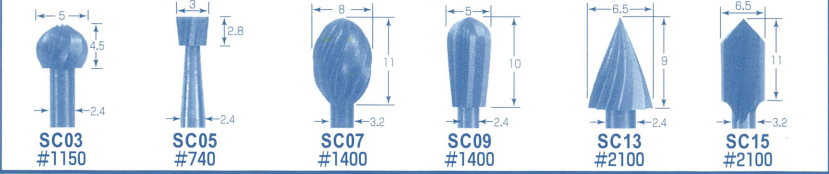
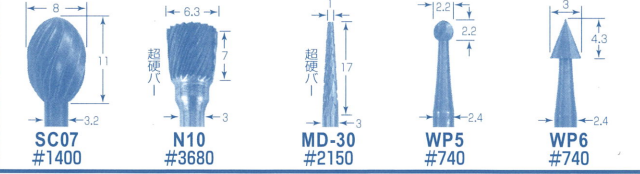

8. サンドペーパー

サンダーホイール 10本 #9800

ペーパーコーン 5袋 #10500

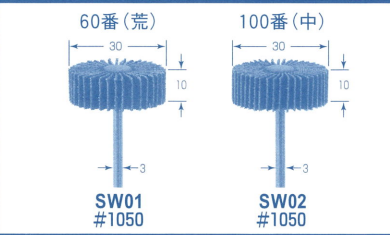

- 木工・鉄鋼・アルミ仕上用。
- 放射状にサンドペーパーが束ねてあり、目づまりしない。
- クッション性に富み、R面、凸面、凹面にもなじむ。

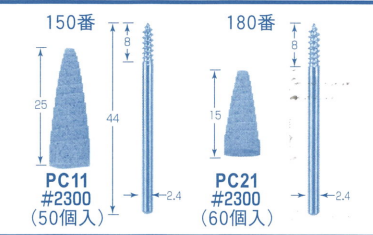

- 木工用。
- サンドペーパーが細かくとがっており、極部的な研磨に最適。
- ネジ込み式の交換タイプ。



9. 盆栽用ビッグボーンカッター

フルセット 10本組 #62000

【製品番号の見方】(例) B 3 0 5 1 2

3mm刃厚 5本組 #31000

5mm刃厚 5本組 #32000

刃直径 | 刃厚 | 刃数

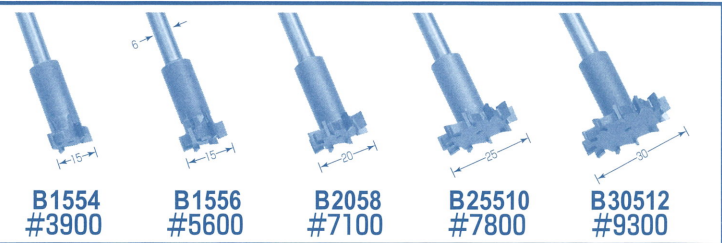
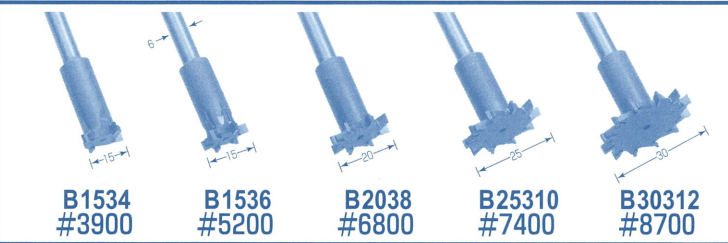

10. 超硬バー ●鉄鋼・ステンレス・アルミでも簡単に切削し、長寿命。

Aセット 5本組 #9200

Bセット 5本組 #15600

Cセット 4本組 #14500

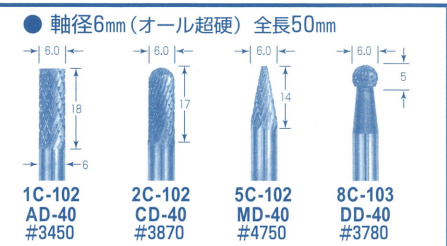
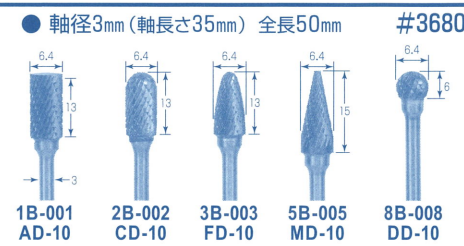
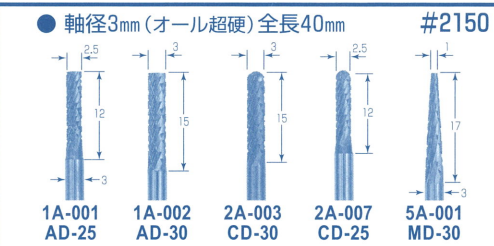

ビッグセット 6本組 #39000

11. ハットクリダイヤモンド

12. ダイヤモンド砥石

13. 軸付砥石

粒度120番

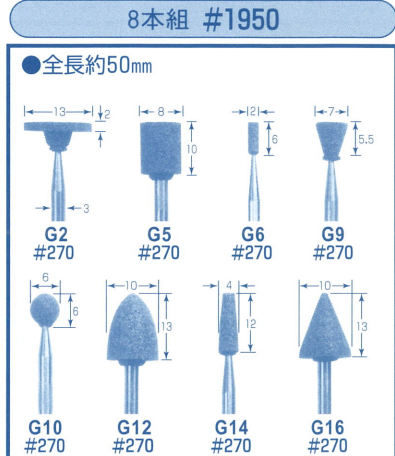
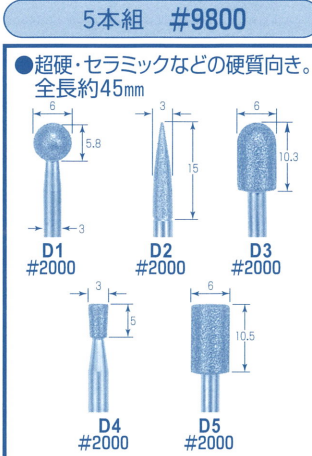
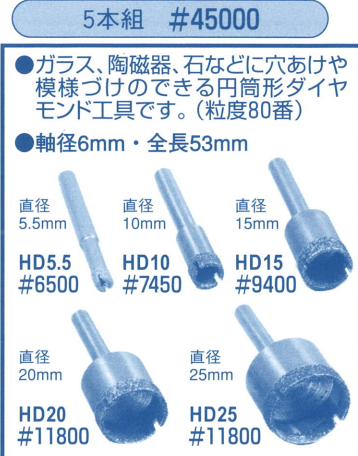
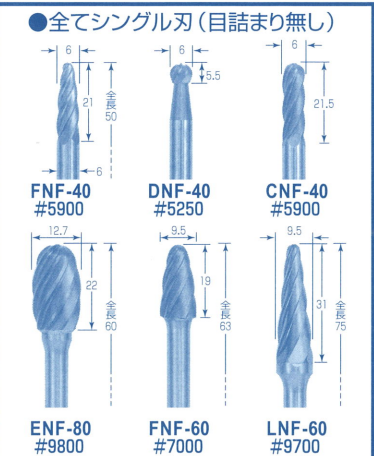

●改良のため外観、及び仕様を予告なしで変更する場合があります。